

KLME - KLPE /DKLME - DKLPE

ЦЕНТРОБЕЖНЫЕ ЦИРКУЛЯЦИОННЫЕ НАСОСЫ С ЛИНЕЙНЫМ РАСПОЛОЖЕНИЕМ ПАТРУБКОВ, С ЧАСТОТНЫМ РЕГУЛИРОВАНИЕМ



ДЛЯ СИСТЕМ ОТОПЛЕНИЯ, КОНДИЦИОНИРОВАНИЯ И СИСТЕМ ГОРЯЧЕЙ ВОДЫ



Назначение: Разработано специально для индивидуальных и коллективных систем отопления и кондиционирования
Рабочий диапазон: Производительность - от 2 до 67 куб.м./час, напор - до 13,7 м водяного столба
Максимальное рабочее давление: 10 бар
Перекачиваемая жидкость: Состав - Чистая, без твердых включений и минеральных масел, не вязкая, химически нейтральная, по характеристикам аналогичная воде.
 Температура - от -15 до +120 гр.С
Основные материалы: Гидравлический корпус и опора двигателя - чугун, рабочее колесо - технополимер, ротор - нержавеющая сталь, уплотнение - EPDM, торцевое уплотнение вала - Графит/Керамика

Особенности: Двигатели оборудованы электронной системой регулирования, имеют датчики давления а также встроенную защиту от перегрузки. Есть контакт для подключения внешней системы управления. Сдвоенные модели имеют встроенный обратный клапан.
Монтаж: Вал двигателя в горизонтальном положении или вертикальном выше гидравлического корпуса.
Стандартное электропитание: 1x208-240 В, 3x380-480 В
Степень защиты: IP 55
Класс изоляции: F

ЦИРКУЛЯЦИОННЫЕ И ИН-ЛАЙН НАСОСЫ

ТЕХНИЧЕСКИЕ ХАРАКТЕРИСТИКИ- РАЗМЕРЫ

МОДЕЛЬ	КОД	ЭЛЕКТРИЧЕСКИЕ ХАРАКТЕРИСТИКИ						DNA мм	DNM мм	
		ИСТОЧНИК ПИТАНИЯ	ТИП ДВИГАТЕЛЯ	ОБОРОТЫ 1/мин	МАКС МОЩНОСТЬ, кВт	НОМИНАЛЬНАЯ МОЩНОСТЬ				In А
						кВт	л.с.			
KLPE 40- 600 М MCE11/C	60142750	1x220-240 V ~	2 ПОЛЮСА	2950	0,37	0,37	0,50	4,3	40	40
KLPE 40-1200 М MCE11/C	60142224	1x220-240 V ~	2 ПОЛЮСА	2890	0,63	0,55	0,75	6,0	40	40
KLME 50-600 М MCE11/C	60142751	1x220-240 V ~	4 ПОЛЮСА	1340	0,34	0,25	0,33	4,1	50	50
KLPE 50-1200 М MCE11/C*	60141862	1x220-240 V ~	2 ПОЛЮСА	2890	0,90	0,75	1,00	7,7	50	50
KLME 65-600 М MCE11/C	60143475	1x220-240 V ~	4 ПОЛЮСА	1400	0,38	0,37	0,50	4,3	65	65
KLPE 65-1200 М MCE11/C* ¹	60141861	1x220-240 V ~	2 ПОЛЮСА	2880	1,37	1,10	1,50	10,7	65	65
KLME 80-600 М MCE11/C*	60142752	1x220-240 V ~	4 ПОЛЮСА	1440	0,79	0,75	1,00	7,0	80	80
KLPE 80-1200 М MCE22/C* ¹	60142212	1x220-240 V ~	2 ПОЛЮСА	2840	2,21	1,84	2,50	16,0	80	80

* НОВЫЙ IE2 ДВИГАТЕЛЬ

¹Трехфазная версия доступна по запросу

KLME - KLPE /DKLME - DKLPE

ЦЕНТРОБЕЖНЫЕ ЦИРКУЛЯЦИОННЫЕ НАСОСЫ С ЛИНЕЙНЫМ РАСПОЛОЖЕНИЕМ ПАТРУБКОВ, С ЧАСТОТНЫМ РЕГУЛИРОВАНИЕМ

ЦИРКУЛЯЦИОННЫЕ И ИН-ЛАЙН НАСОСЫ

ТЕХНИЧЕСКИЕ ХАРАКТЕРИСТИКИ-СДВОЕННЫЙ

МОДЕЛЬ	КОД	ЭЛЕКТРИЧЕСКИЕ ХАРАКТЕРИСТИКИ						DNA мм	DNM мм	
		ИСТОЧНИК ПИТАНИЯ	ТИП ДВИГАТЕЛЯ	ОБОРОТЫ 1/мин	МАКС. МОЩНОСТЬ кВт	НОМИНАЛЬНАЯ МОЩНОСТЬ				
						кВт	л.с.			
DKLPE 40-600 M MCE11/C	60142753	1x220-240 V ~	2 ПОЛЮСА	2950	0,37	0,37	0,50	4,3	40	40
DKLPE 40-1200 M MCE11/C	60141905	1x220-240 V ~	2 ПОЛЮСА	2890	0,63	0,55	0,75	6,0	40	40
DKLME 50-600 M MCE11/C	60142759	1x220-240 V ~	4 ПОЛЮСА	1340	0,34	0,25	0,33	4,1	50	50
DKLPE 50-1200 M MCE11/C*	60142258	1x220-240 V ~	2 ПОЛЮСА	2890	0,90	0,75	1,00	7,7	50	50
DKLME 65-600 M MCE11/C	60142761	1x220-240 V ~	4 ПОЛЮСА	1400	0,38	0,37	0,50	4,3	65	65
DKLPE 65-1200 M MCE11/C* ¹	60141906	1x220-240 V ~	2 ПОЛЮСА	2880	1,37	1,10	1,50	10,7	65	65
DKLME 80-600 M MCE11/C*	60142763	1x220-240 V ~	4 ПОЛЮСА	1440	0,79	0,75	1,00	7,0	80	80
DKLPE 80-1200 M MCE22/C* ¹	60141907	1x220-240 V ~	2 ПОЛЮСА	2840	2,21	1,84	2,50	16,0	80	80

* НОВЫЙ IE2 ДВИГАТЕЛЬ

¹Трехфазная версия доступна по запросу

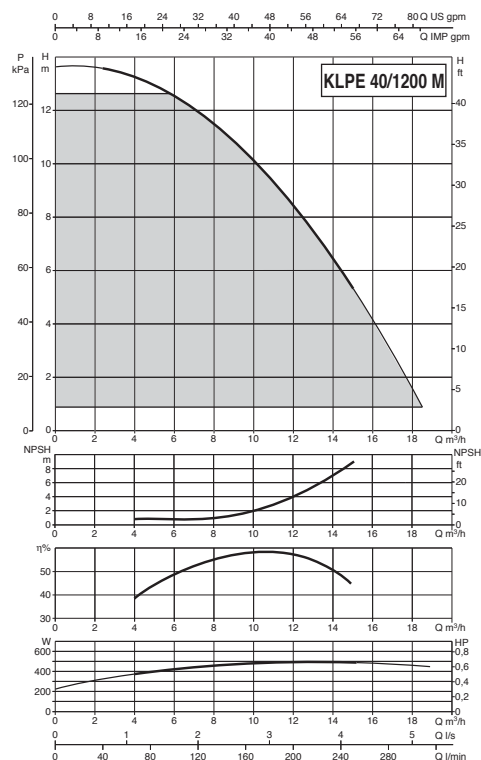
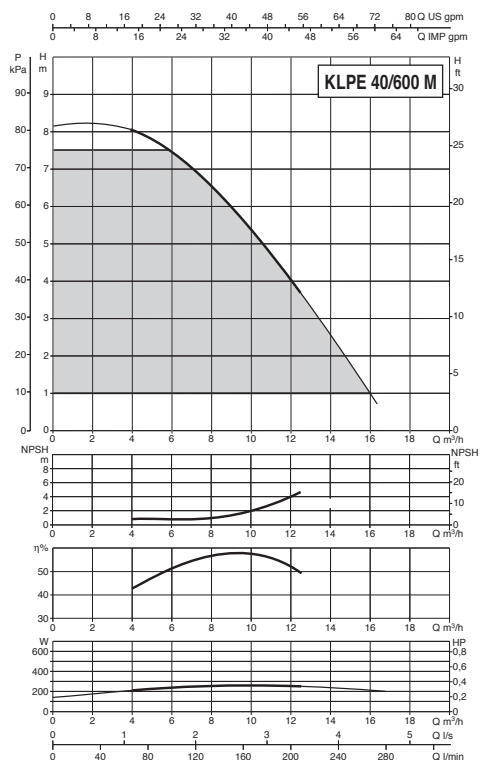

KLME - KLPE /DKLME - DKLPE

ЦЕНТРОБЕЖНЫЕ ЦИРКУЛЯЦИОННЫЕ НАСОСЫ С ЛИНЕЙНЫМ РАСПОЛОЖЕНИЕМ ПАТРУБКОВ, С ЧАСТОТНЫМ РЕГУЛИРОВАНИЕМ

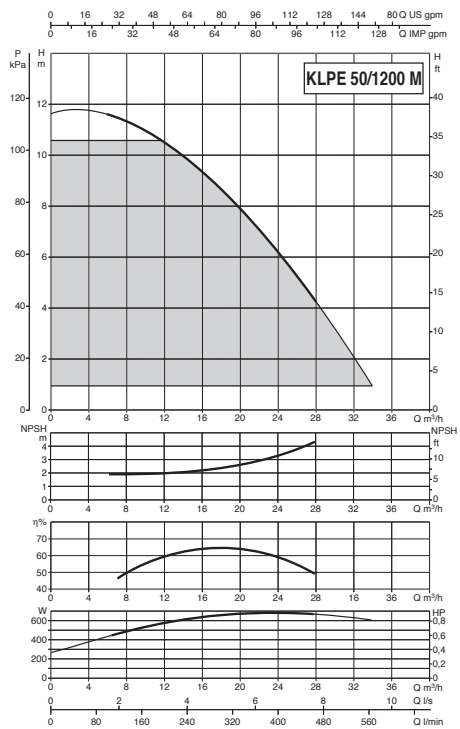
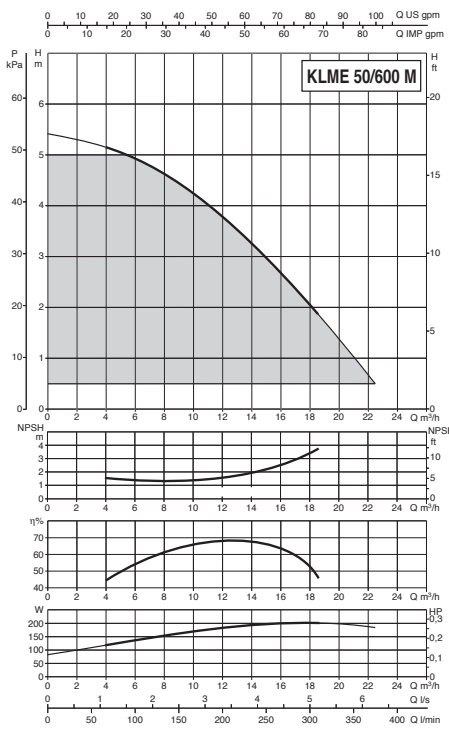
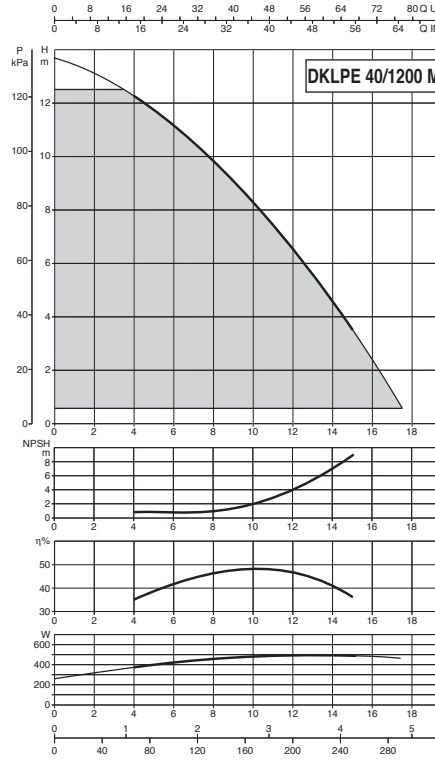
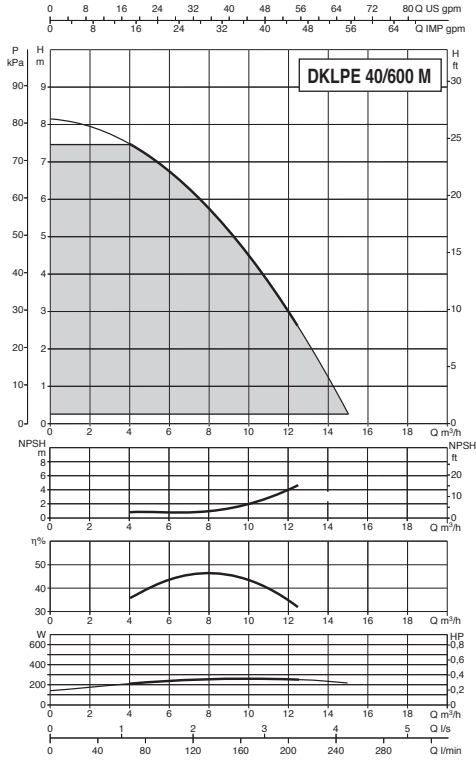

по вопросам продаж и поддержки обращайтесь:
 Волгоград (844)278-03-48, Воронеж (473)204-51-73, Екатеринбург (343)384-55-89, Казань (843)206-01-48, Краснодар (861)203-40-90, Красноярск (391)204-63-61,
 Москва (495)268-04-70, Нижний Новгород (831)429-08-12, Новосибирск (383)227-86-73, Ростов-на-Дону (863)308-18-15, Самара (846)206-03-16,
 Санкт-Петербург (812)309-46-40, Саратов (845)249-38-78, Уфа (347)229-48-12
 единый адрес dba@nt-rt.ru
 веб-сайт dab.nt-rt.ru

KLME - KLPE /DKLME - DKLPE

ЦЕНТРОБЕЖНЫЕ ЦИРКУЛЯЦИОННЫЕ НАСОСЫ С ЛИНЕЙНЫМ РАСПОЛОЖЕНИЕМ ПАТРУБКОВ, С ЧАСТОТНЫМ РЕГУЛИРОВАНИЕМ

ЦИРКУЛЯЦИОННЫЕ И ИН-ЛАЙН НАСОСЫ

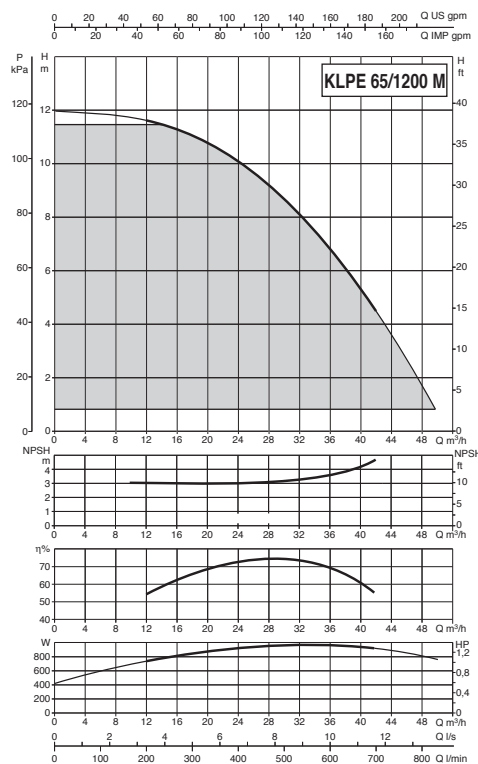
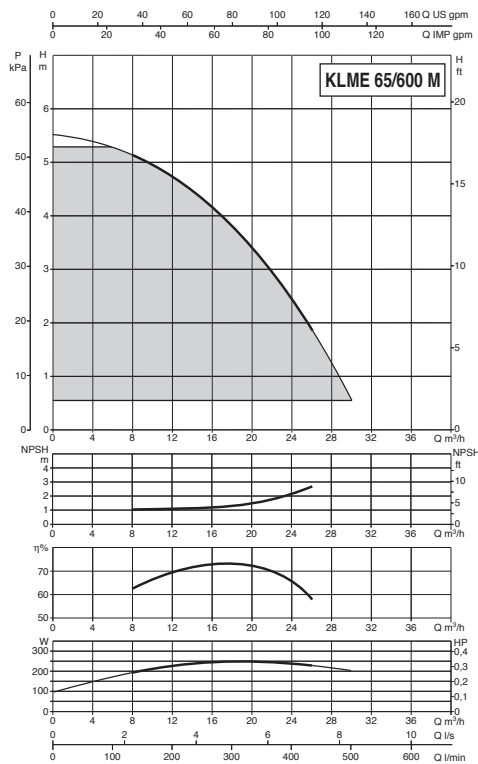
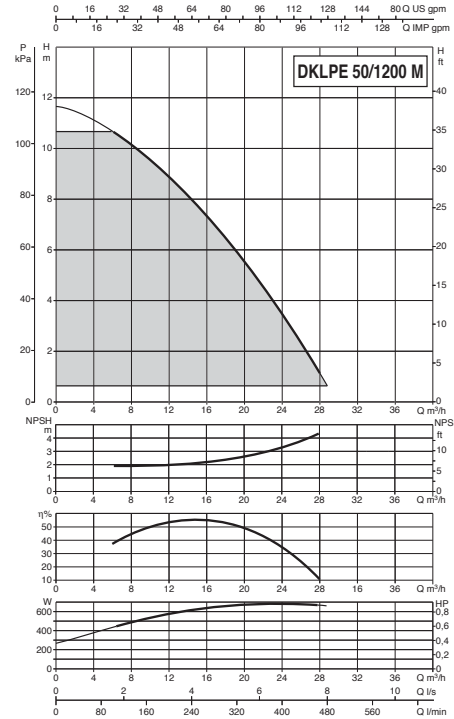
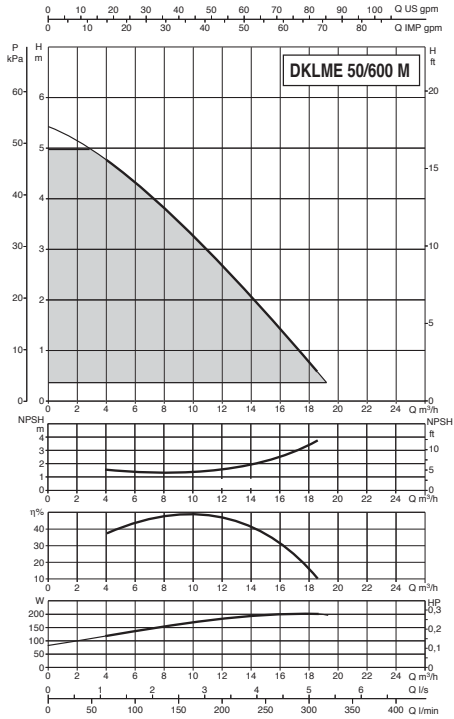

KLME - KLPE / DKLME - DKLPE

ЦЕНТРОБЕЖНЫЕ ЦИРКУЛЯЦИОННЫЕ НАСОСЫ С ЛИНЕЙНЫМ РАСПОЛОЖЕНИЕМ ПАТРУБКОВ, С ЧАСТОТНЫМ РЕГУЛИРОВАНИЕМ

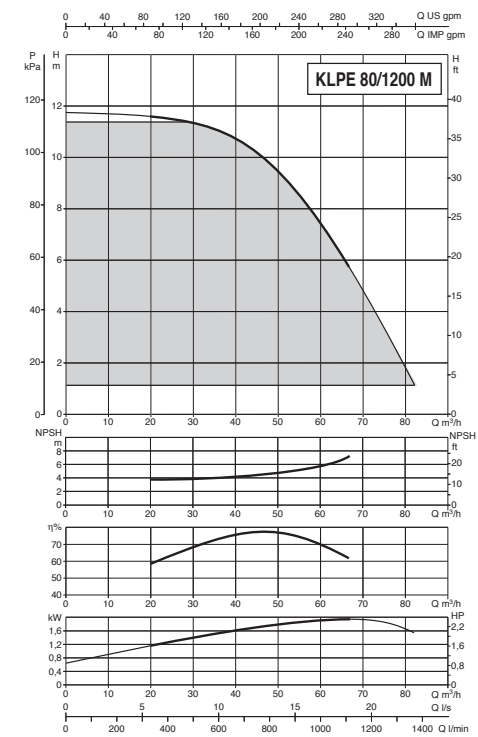
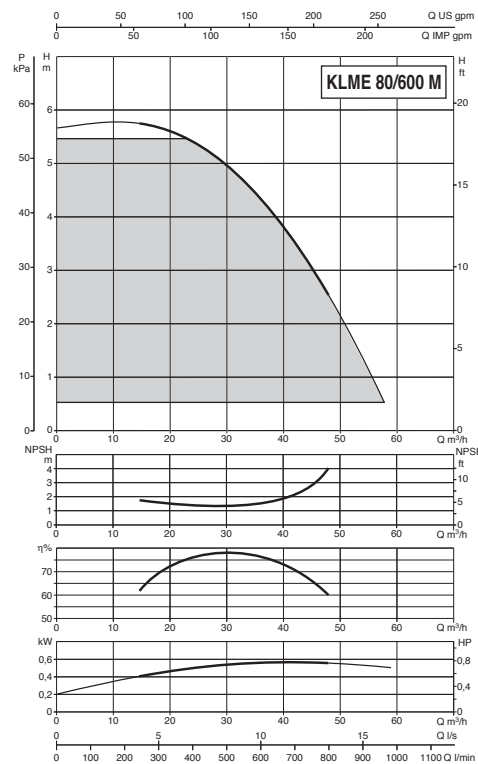
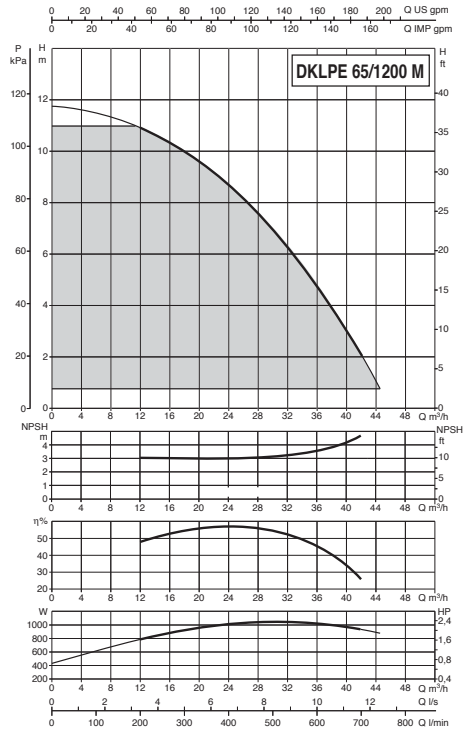
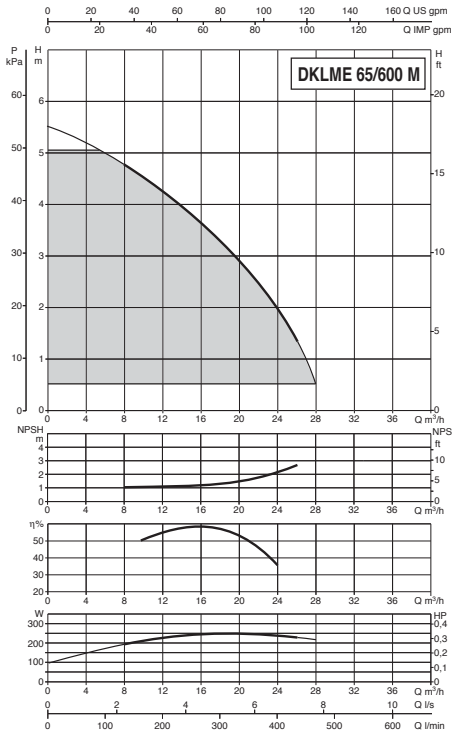

The performance curves are based on kinematic viscosity values = 1 mm²/s and density equivalent to 1000 kg/m³. Tolerance of curves to ISO 9906.

по вопросам продаж и поддержки обращайтесь:

Волгоград (844)278-03-48, Воронеж (473)204-51-73, Екатеринбург (343)384-55-89, Казань (843)206-01-48, Краснодар (861)203-40-90, Красноярск (391)204-63-61, Москва (495)268-04-70, Нижний Новгород (831)429-08-12, Новосибирск (383)227-86-73, Ростов-на-Дону (863)308-18-15, Самара (846)206-03-16, Санкт-Петербург (812)309-46-40, Саратов (845)249-38-78, Уфа (347)229-48-12

единый адрес dba@nt-rt.ru
веб-сайт dab-nt-rt.ru

KLME - KLPE /DKLME - DKLPE

ЦЕНТРОБЕЖНЫЕ ЦИРКУЛЯЦИОННЫЕ НАСОСЫ С ЛИНЕЙНЫМ РАСПОЛОЖЕНИЕМ ПАТРУБКОВ, С ЧАСТОТНЫМ РЕГУЛИРОВАНИЕМ

ЦИРКУЛЯЦИОННЫЕ И ИН-ЛАЙН НАСОСЫ

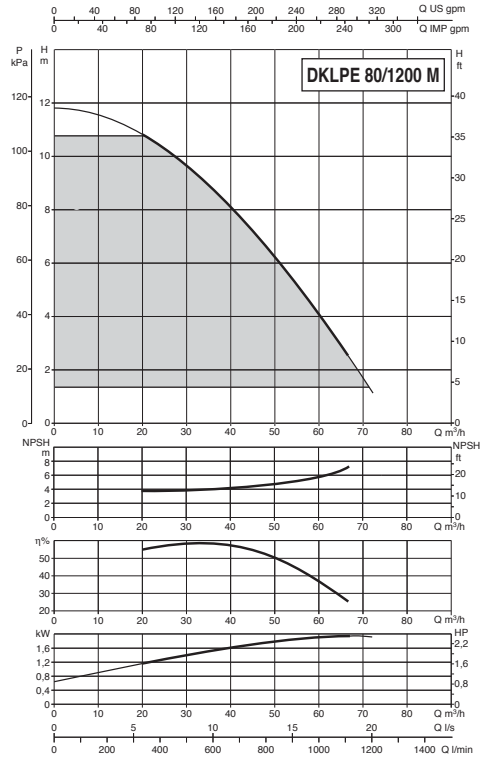
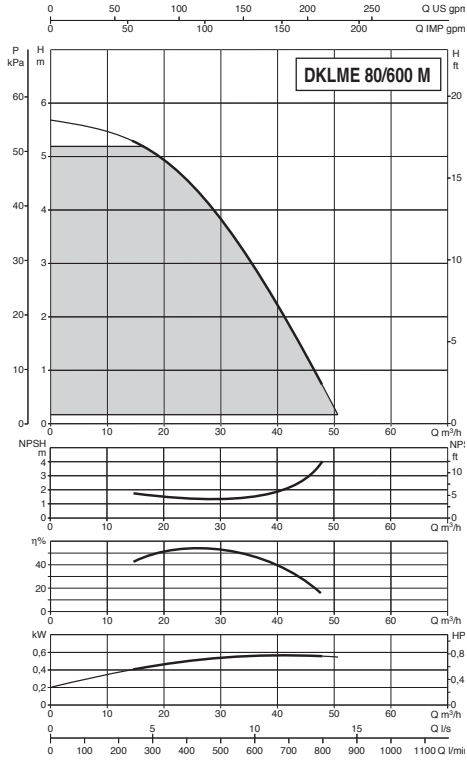

РАЗМЕРЫ И ВЕС

KLME - KLPE

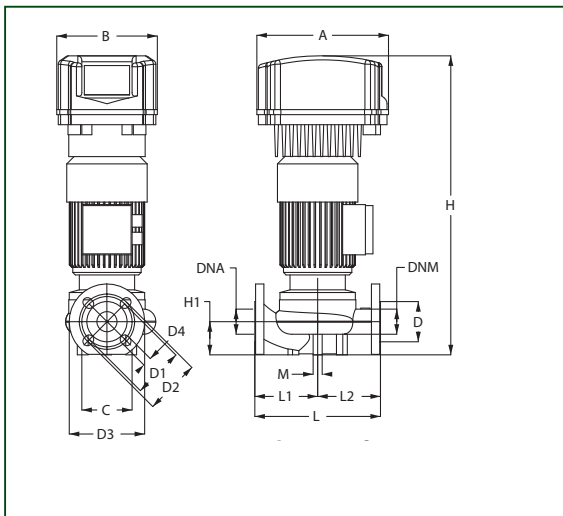

DKLME - DKLPE

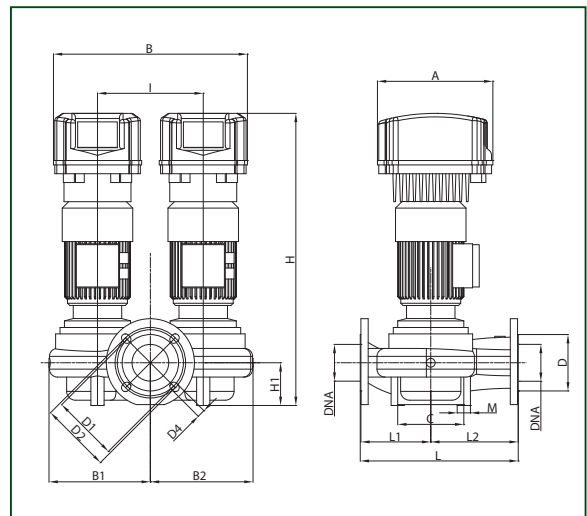

по вопросам продаж и поддержки обращайтесь:
 Волгоград (844)278-03-48, Воронеж (473)204-51-73, Екатеринбург (343)384-55-89, Казань (843)206-01-48, Краснодар (861)203-40-90, Красноярск (391)204-63-61,
 Москва (495)268-04-70, Нижний Новгород (831)429-08-12, Новосибирск (383)227-86-73, Ростов-на-Дону (863)308-18-15, Самара (846)206-03-16,
 Санкт-Петербург (812)309-46-40, Саратов (845)249-38-78, Уфа (347)229-48-12
 единый адрес dba@nt-rt.ru
 веб-сайт dab.nt-rt.ru

KLME - KLPE / DKLME - DKLPE

ЦЕНТРОБЕЖНЫЕ ЦИРКУЛЯЦИОННЫЕ НАСОСЫ С ЛИНЕЙНЫМ РАСПОЛОЖЕНИЕМ ПАТРУБКОВ, С ЧАСТОТНЫМ РЕГУЛИРОВАНИЕМ

МОДЕЛЬ	A мм	B мм	C мм	D мм	D1 мм	D2 мм	D3 мм	D4 мм	H мм	H1 мм	L мм	L1 мм	L2 мм	M мм	РАЗМЕР УПАКОВКИ, мм			ВЕС Кг
															L/A	L/B	H	
KLPE 40-600 M MCE11/C	262	200	100	80	100	110	150	4 отв. 18x23	603	66	250	125	125	2 отв. M10	500	270	660	26
KLPE 40-1200 M MCE11/C	262	200	100	80	100	110	150		603	66	250	125	125		500	270	660	26
KLME 50-600 M MCE11/C	262	200	100	90	110	125	165		622	73	280	140	140		500	270	660	31
KLPE 50-1200 M MCE11/C	262	200	100	90	110	125	165		622	73	280	140	140		500	270	660	33
KLME 65-600 M MCE11/C	262	200	100	110	130	145	185		641	82	340	170	170	2 отв. M12	500	270	660	37
KLPE 65-1200 M MCE11/C	262	200	100	110	130	145	185		641	82	340	170	170		500	270	660	43
KLME 80-600 M MCE11/C	262	200	115	128	150	160	200		671	97	360	190	170		520	400	710	47
KLPE 80-1200 M MCE22/C	262	200	115	128	150	160	200		746	97	360	190	170		520	400	710	47

МОДЕЛЬ	A мм	B мм	B1 мм	B2 мм	C мм	D мм	D1 мм	D2 мм	D3 мм	D4 мм	H мм	H1 мм	I мм	L мм	L1 мм	L2 мм	M мм	РАЗМЕР УПАКОВКИ, мм			ВЕС Кг
																		L/A	L/B	H	
DKLPE 40-600 M MCE11/C	262	400	185	187	100	80	100	110	150	4 отв. 18x23	608	66	200	250	105	145	4 отв. M14	500	270	660	56
DKLPE 40-1200 M MCE11/C	262	400	185	187	100	80	100	110	150		608	66	200	250	105	145		500	270	660	61
DKLME 50-600 M MCE11/C	262	400	217	217	120	90	110	125	165		622	73	200	280	130	150		520	400	710	76
DKLPE 50-1200 M MCE11/C	262	400	217	217	120	90	110	125	165		622	73	200	280	130	150		520	400	710	88
DKLME 65-600 M MCE11/C	262	440	226	229	140	110	130	145	185		641	82	240	340	140	200	520	400	710	80	
DKLPE 65-1200 M MCE11/C	262	440	226	229	140	110	130	145	185		641	82	240	340	140	200	520	400	710	99	
DKLME 80-600 M MCE11/C	262	440	230	233	150	128	150	160	200		671	97	240	360	160	200	520	400	710	96	
DKLPE 80-1200 M MCE22/C	262	440	230	233	150	128	150	160	200		746	97	240	360	160	200	520	400	710	98	

АКСЕССУАРЫ

ОПИСАНИЕ	КОД	МОДЕЛЬ	ВЕС, кг
PN 10 DN 40 КОМ-КТ ОТВЕТНЫХ ФЛАНЦЕВ	547121400	KLPE 40/600 - DKLPE 40/600	2,4
		KLPE 40/1200 - DKLPE 40/1200	
PN 10 DN 50 КОМ-КТ ОТВЕТНЫХ ФЛАНЦЕВ	547121410	KLME50/600 - DKLME 50/600	3,2
		KLPE 50/1200 - DKLPE 50/1200	

ОПИСАНИЕ	КОД	МОДЕЛЬ	ВЕС, кг
PN 10 DN 65 КОМ-КТ ОТВЕТНЫХ ФЛАНЦЕВ	547121420	KLME 65/600 - DKLME 65/600	4,0
		KLPE 65/1200 - DKLPE 65/1200	
PN 10 DN 80 КОМ-КТ ОТВЕТНЫХ ФЛАНЦЕВ	547121430	KLME 80/600 - DKLME 80/600	4,8
		KLPE 80/1200 - DKLPE 80/1200	