



EVOPUS SMALL SAN

ЦИРКУЛЯЦИОННЫЕ НАСОСЫ С «МОКРЫМ» РОТОРОМ И ЧАСТОТНЫМ РЕГУЛИРОВАНИЕМ



ДЛЯ СИСТЕМ ГОРЯЧЕЙ ВОДЫ

Назначение: Разработано специально для индивидуальных систем отопления, хладоснабжения и горячего водоснабжения (модели SAN).
Рабочий диапазон: Производительность - от 0,4 до 75,6 куб.м./час, напор - до 18 м водяного столба
Максимальное рабочее давление: 16 бар
Перекачиваемая жидкость: Состав - Чистая, без твердых включений и минеральных масел, не вязкая, химически нейтральная, по характеристикам аналогичная воде. (макс. содержание гликоля 30%) Температура - от -10 до +110 гр.С
Основные материалы: Гидравлический корпус - чугун, Рабочее колесо - технополимер, ротор - нержавеющая сталь, Уплотнение

- EPDM, кожух двигателя - нержавеющая сталь.
Особенности: Насос укомплектован высокоэффективным, синхронным электродвигателем с постоянными магнитами и электронным регулированием. Поддерживается "ночной режим" работы с низким энергопотреблением.
В комплект поставки одиночных насосов, входит теплоизоляция корпуса насоса, все насосы укомплектованы разъемами для подключения к электрической сети.
Монтаж: Вал двигателя строго в горизонтальном положении
Стандартное электропитание: 1x230 В
Степень защиты: IP 44
Класс изоляции: F

ТЕХНИЧЕСКИЕ ХАРАКТЕРИСТИКИ

МОДЕЛЬ	КОД	МЕЖОСЕ- ВОЕ РАССТОЯ- НИЕ мм	ПАТРУБКИ ПО ЗАКАЗУ		ДИАМЕТР ПАТРУБКА НА ЗАКАЗ	ЭЛЕКТРИЧЕСКИЕ ХАРАКТЕРИСТИКИ			ГИДРАВЛИЧЕСКИЕ ХАРАКТЕРИСТИКИ						МИН. ДАВЛЕНИЕ НА ВАСАЫВА- ЮЩЕМ ПАТРУБКЕ		
			СТАН- ДАРТН.	СПЕЦ. ИСПОЛНЕНИЕ		ИСТОЧНИК ПИТАНИЯ 50Гц	P1 МАКС МОЩН. кВт	In А	Q м³/ч л/мин	0	2,4	3	4,2	5,4		7,2	9,6
EVOPUS 40/180 SAN M	60151144	180	1" F	1/2" F - 3/4" F - ПРИСОЕДИНИТ. КОМ-КТ для сварки Ø 22 / Ø 28		220/240 V	70	0,52	H (M)	4,2	4,2	4	3,1	2,4			t° 90° 100° м.вод 20 25
EVOPUS 60/180 SAN M	60151145	180	1" F	1/2" F - 3/4" F - ПРИСОЕДИНИТ. КОМ-КТ для сварки Ø 22 / Ø 28		220/240 V	100	0,72		6,1	6,1	5,8	4,6	3,4			t° 90° 100° м.вод 20 25
EVOPUS 80/180 SAN M	60151146	180	1" F	1/2" F - 3/4" F - ПРИСОЕДИНИТ. КОМ-КТ для сварки Ø 22 / Ø 28		220/240 V	135	0,95		8,2	8,2	7,7	6,2	4,8	2,9		t° 90° 100° м.вод 20 25
EVOPUS 110/180 SAN M	60151147	180	1" F	1/2" F - 3/4" F - ПРИСОЕДИНИТ. КОМ-КТ для сварки Ø 22 / Ø 28		220/240 V	170	1,16		11,1	10,1	9,2	7,5	5,9	3,9		t° 90° 100° м.вод 20 25
EVOPUS B 40/220.32 SAN M ⁽¹⁾	60151148	220			DN 32 PN 10	220/240 V	75	0,55		4,2	4,2	4,2	3,3	2,5	1,3		t° 90° 100° м.вод 20 25
EVOPUS B 60/220.32 SAN M ⁽¹⁾	60151151	220			DN 32 PN 10	220/240 V	105	0,75		6,1	6,1	5,6	4,6	3,6	2,2		t° 90° 100° м.вод 20 25
EVOPUS B 80/220.32 SAN M ⁽¹⁾	60151152	220			DN 32 PN 10	220/240 V	140	0,97		8	8	7,3	6	4,9	3,3		t° 90° 100° м.вод 20 25
EVOPUS B 110/220.32 SAN M ⁽¹⁾	60151153	220			DN 32 PN 10	220/240 V	190	1,3		11,2	10,5	9,6	8,1	6,8	5	2,6	t° 90° 100° м.вод 20 25
EVOPUS B 40/250.40 SAN M ⁽²⁾	60151154	250			DN 40 PN 10	220/240 V	75	0,55		4,2	4,2	4,2	3,3	2,5	1,3		t° 90° 100° м.вод 20 25
EVOPUS B 60/250.40 SAN M ⁽²⁾	60151155	250			DN 40 PN 10	220/240 V	105	0,75		6,1	6,1	5,6	4,6	3,6	2,2		t° 90° 100° м.вод 20 25
EVOPUS B 80/250.40 SAN M ⁽²⁾	60151157	250			DN 40 PN 10	220/240 V	140	0,97		8	8	7,3	6	4,9	3,3		t° 90° 100° м.вод 20 25
EVOPUS B 110/250.40 SAN M ⁽²⁾	60151158	250			DN 40 PN 10	220/240 V	190	1,3		11,2	10,5	9,6	8,1	6,8	5	2,6	t° 90° 100° м.вод 20 25

по вопросам продаж и поддержки обращайтесь:
 Волгоград (844)278-03-48, Воронеж (473)204-51-73, Екатеринбург (343)384-55-89, Казань (843)206-01-48, Краснодар (861)203-40-90, Красноярск (391)204-63-61,
 Москва (495)268-04-70, Нижний Новгород (831)429-08-12, Новосибирск (383)227-86-73, Ростов-на-Дону (863)308-18-15, Самара (846)206-03-16,
 Санкт-Петербург (812)309-46-40, Саратов (845)249-38-78, Уфа (347)229-48-12

единый адрес dba@nt-rt.ru
 веб-сайт dab.nt-rt.ru

EVOPLUS SMALL SAN

ЦИРКУЛЯЦИОННЫЕ НАСОСЫ С «МОКРЫМ» РОТОРОМ И ЧАСТОТНЫМ РЕГУЛИРОВАНИЕМ

ЦИРКУЛЯЦИОННЫЕ И ИН-ЛАЙН НАСОСЫ

EVOPLUS 40/180 SAN M

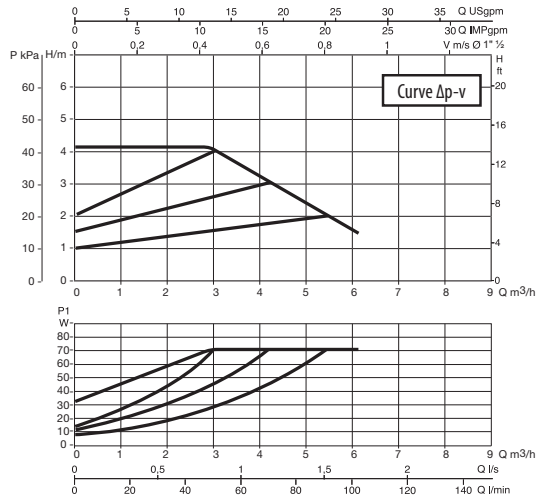

EVOPLUS 60/180 SAN M

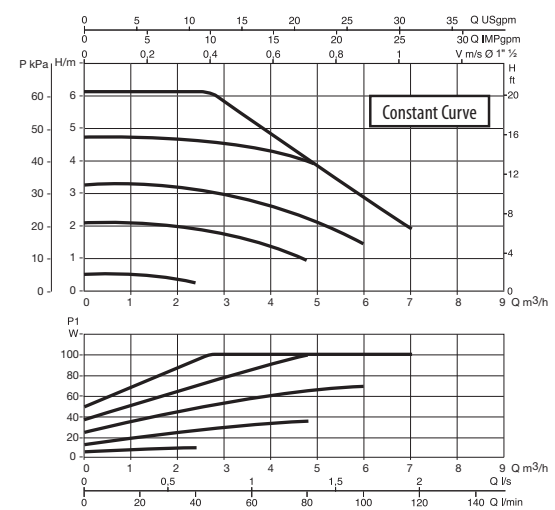
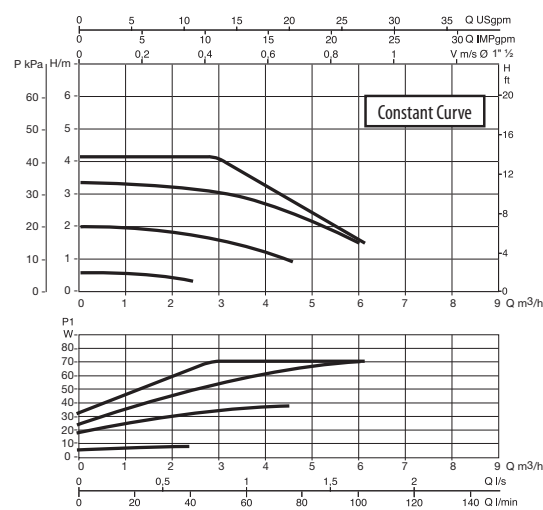
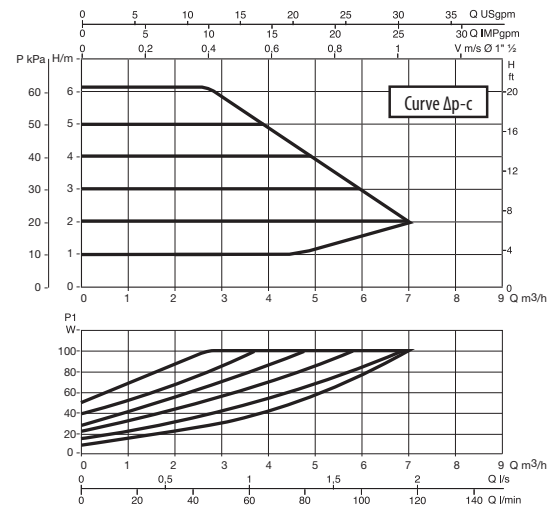
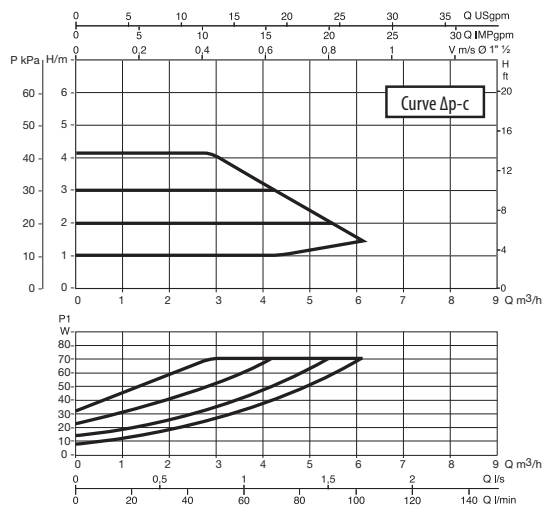
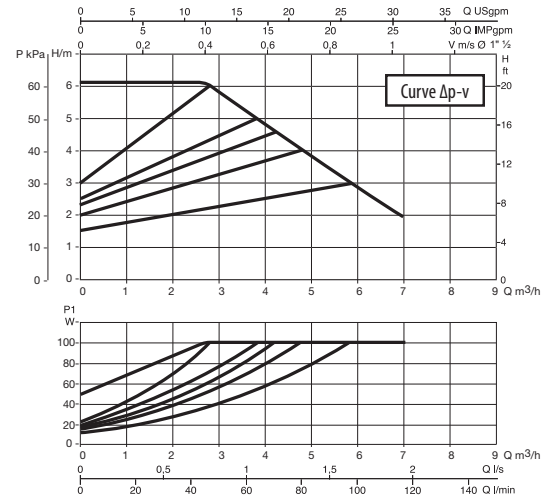

EVOPLUS SMALL SAN

ЦИРКУЛЯЦИОННЫЕ НАСОСЫ «МОКРЫМ» РОТОРОМ И ЧАСТОТНЫМ РЕГУЛИРОВАНИЕМ

EVOPLUS 80/180 SAN M

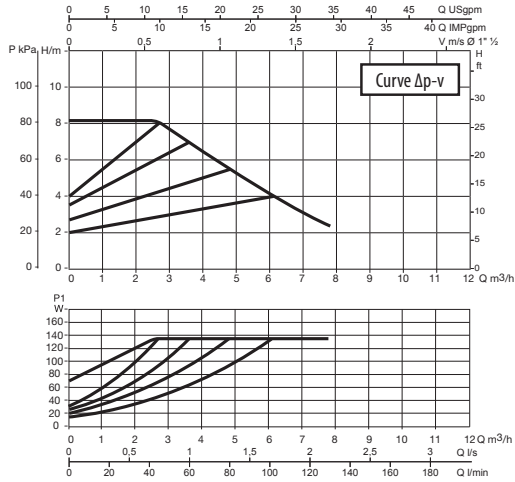

EVOPLUS 110/180 SAN M

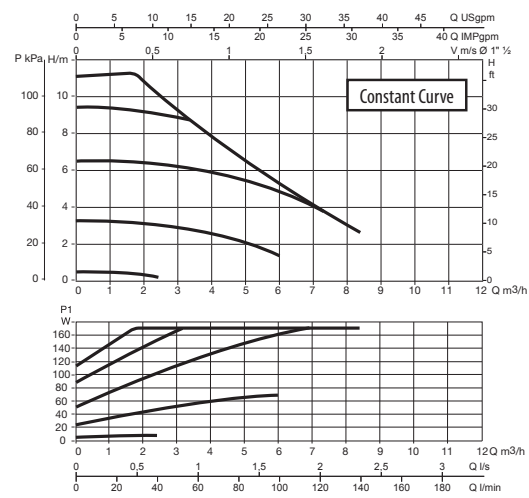
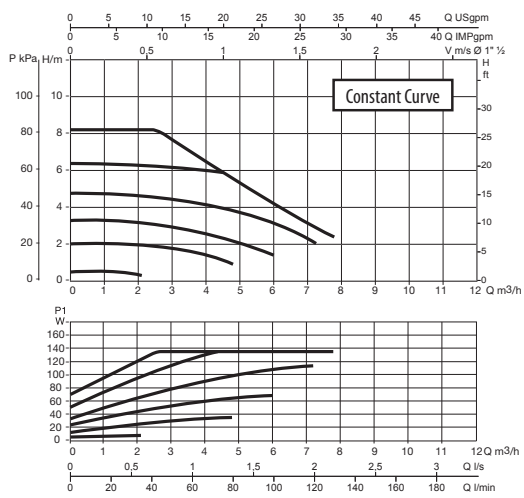
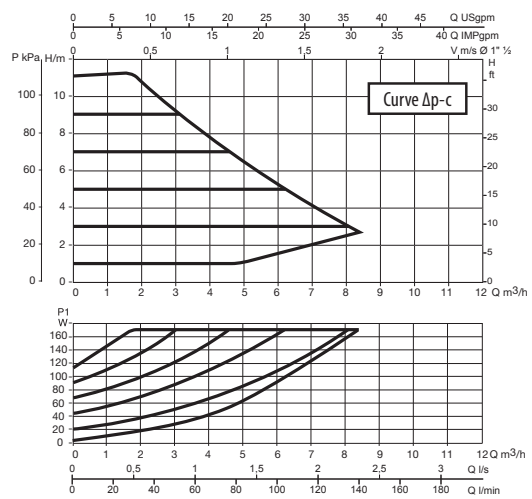
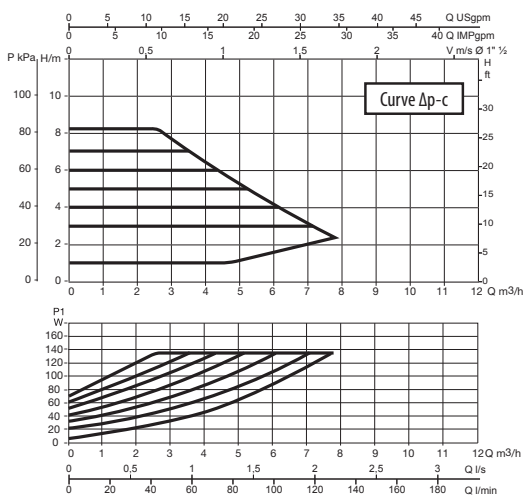
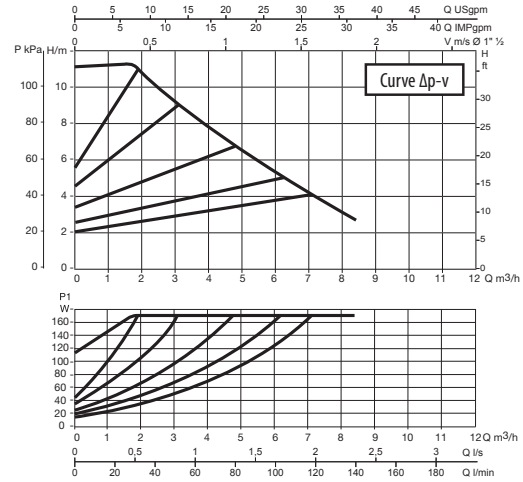

EVOPLUS SMALL SAN

ЦИРКУЛЯЦИОННЫЕ НАСОСЫ С «МОКРЫМ» РОТОРОМ И ЧАСТОТНЫМ РЕГУЛИРОВАНИЕМ

ЦИРКУЛЯЦИОННЫЕ И ИН-ЛАЙН НАСОСЫ

EVOPLUS B 40/220.32 SAN M

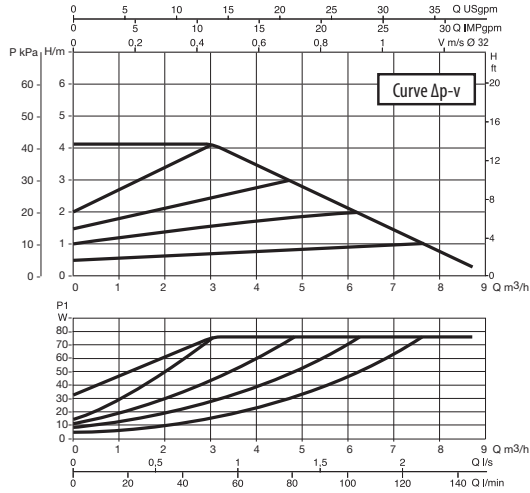

EVOPLUS B 60/220.32 SAN M

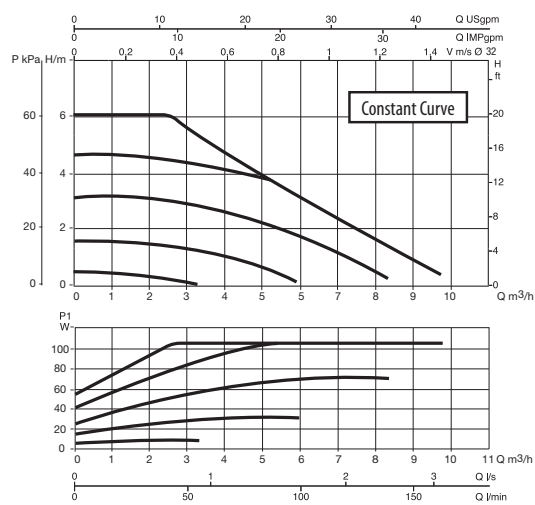
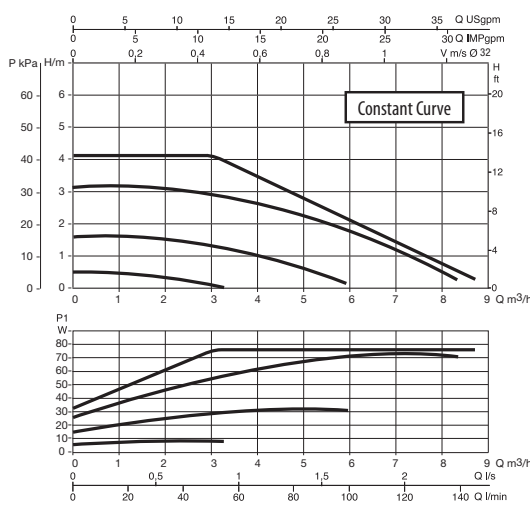
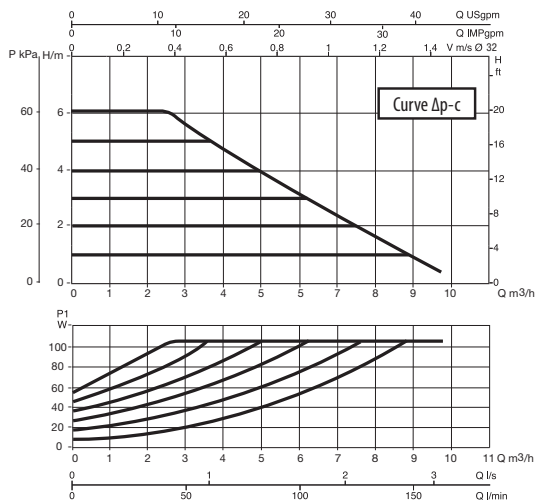
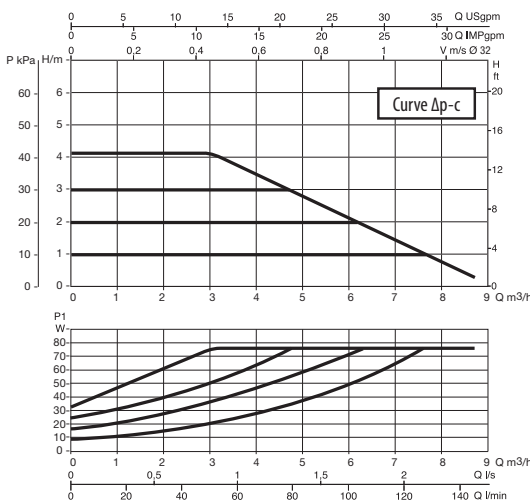
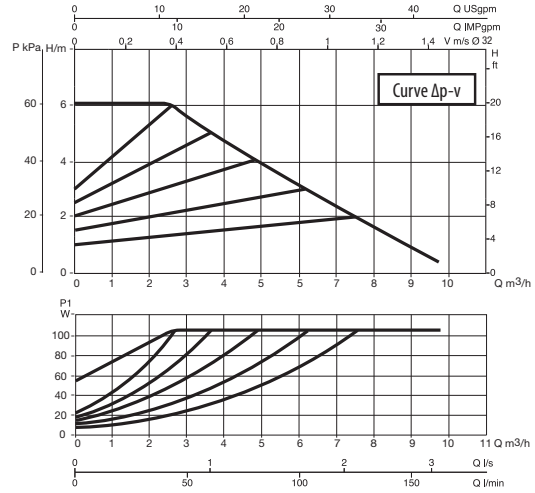

EVOPLUS SMALL SAN

ЦИРКУЛЯЦИОННЫЕ НАСОСЫ С «МОКРЫМ» РОТОРОМ И ЧАСТОТНЫМ РЕГУЛИРОВАНИЕМ

EVOPLUS B 80/220.32 SAN M

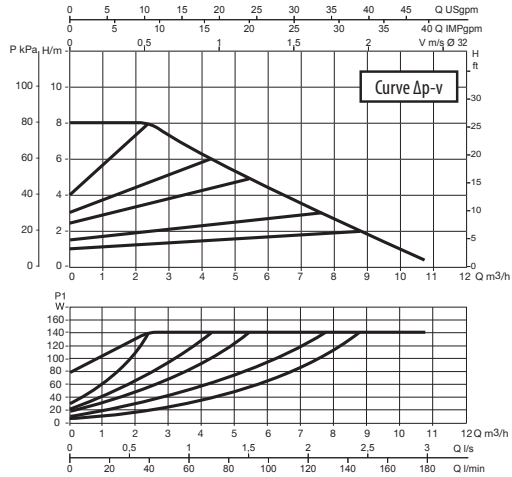

EVOPLUS B 110/220.32 SAN M

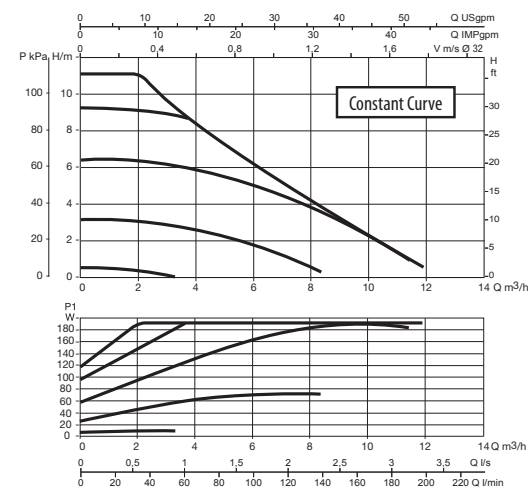
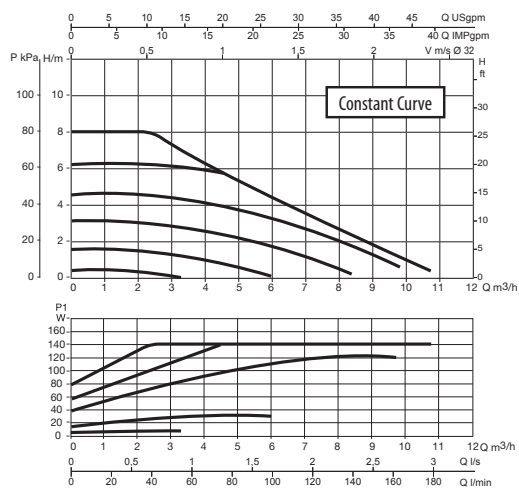
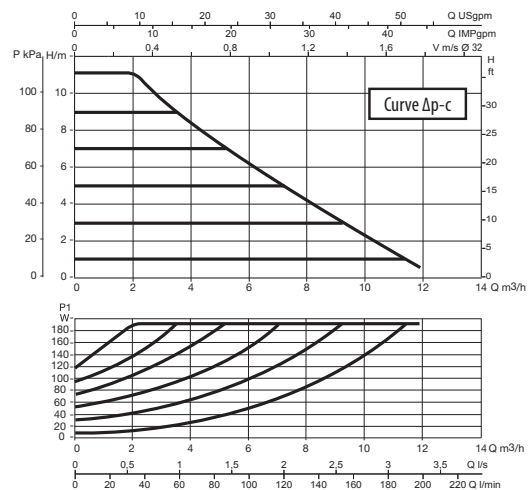
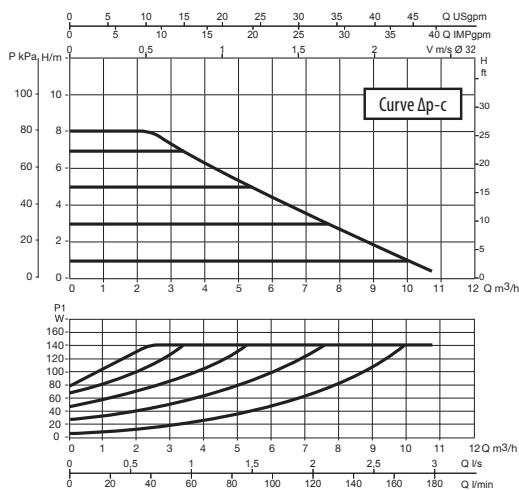
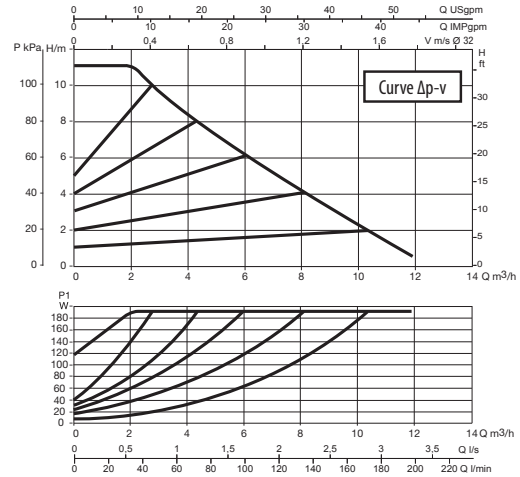

по вопросам продаж и поддержки обращайтесь:
 Волгоград (844)278-03-48, Воронеж (473)204-51-73, Екатеринбург (343)384-55-89, Казань (843)206-01-48, Краснодар (861)203-40-90, Красноярск (391)204-63-61,
 Москва (495)268-04-70, Нижний Новгород (831)429-08-12, Новосибирск (383)227-86-73, Ростов-на-Дону (863)308-18-15, Самара (846)206-03-16,
 Санкт-Петербург (812)309-46-40, Саратов (845)249-38-78, Уфа (347)229-48-12
 единый адрес dba@nt-rt.ru
 веб-сайт dab.nt-rt.ru

EVOPUS SMALL SAN

ЦИРКУЛЯЦИОННЫЕ НАСОСЫ С «МОКРЫМ» РОТОРОМ И ЧАСТОТНЫМ РЕГУЛИРОВАНИЕМ

РАЗМЕРЫ И ВЕС

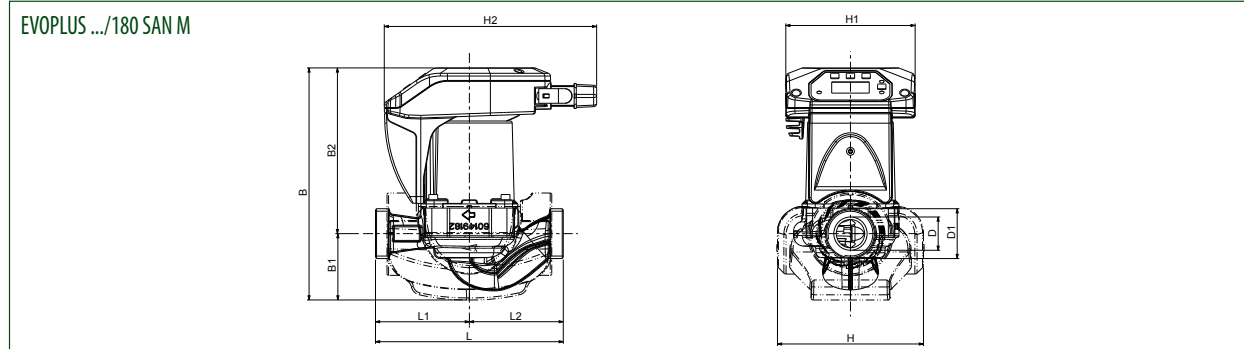

МОДЕЛЬ	L MM	L1 MM	L2 MM	B MM	B1 MM	B2 MM	D MM	D1 MM	H MM	H1 MM	H2 MM	ВЕС КГ	КОЛ-ВО НА ПАЛLETTE
EVOPUS .../180 SAN M	180	90	90	223	64	159	32	1 1/2	140	124	204	2,8	104

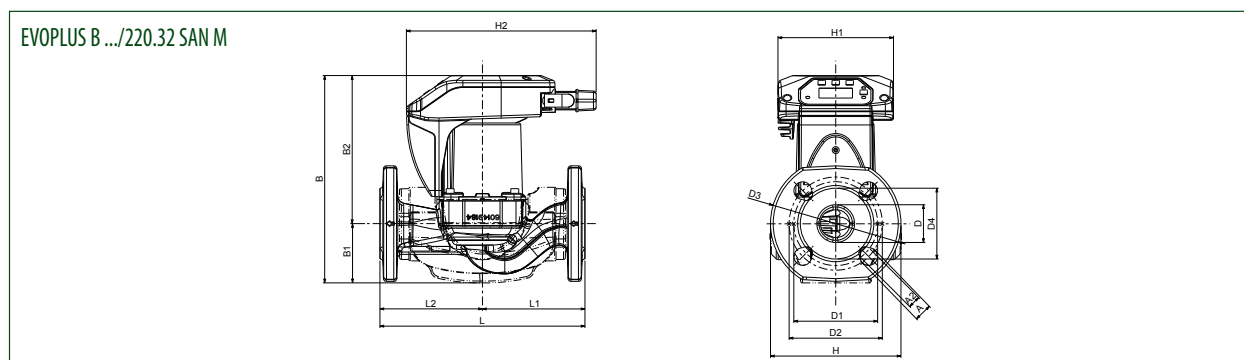

МОДЕЛЬ	L MM	L1 MM	L2 MM	A MM	B MM	B1 MM	B2 MM	D MM	D1 MM	D2 MM	D3 MM	D4 MM	H MM	H1 MM	H2 MM	ВЕС КГ	КОЛ-ВО НА ПАЛLETTE
EVOPUS B .../220.32 SAN M	220	110	110	14	248	64	184	40	90	100	140	76	140	124	204	6,9	51

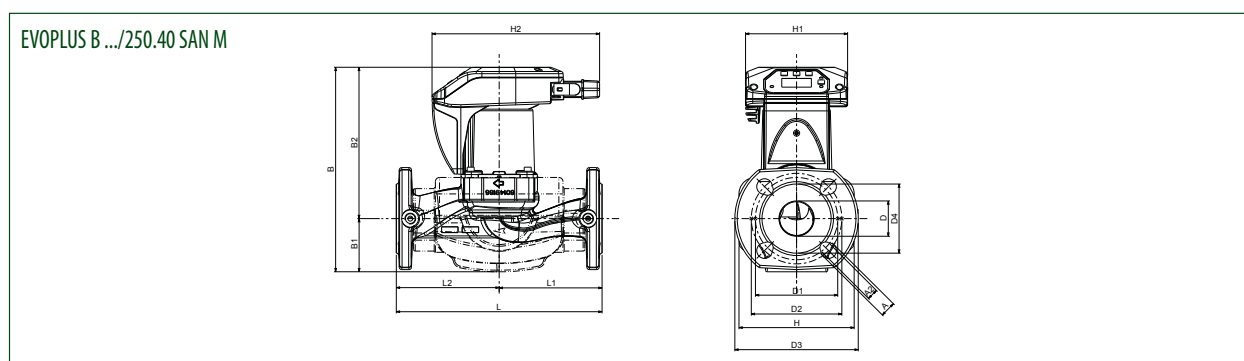

МОДЕЛЬ	L MM	L1 MM	L2 MM	A MM	B MM	B1 MM	B2 MM	D MM	D1 MM	D2 MM	D3 MM	D4 MM	H MM	H1 MM	H2 MM	ВЕС КГ	КОЛ-ВО НА ПАЛLETTE
EVOPUS B .../250.40 SAN M	250	125	125	14	248	64	184	43	100	110	150	84	140	124	204	6,9	51

по вопросам продаж и поддержки обращайтесь:
Волгоград (844)278-03-48, Воронеж (473)204-51-73, Екатеринбург (343)384-55-89, Казань (843)206-01-48, Краснодар (861)203-40-90, Красноярск (391)204-63-61,
Москва (495)268-04-70, Нижний Новгород (831)429-08-12, Новосибирск (383)227-86-73, Ростов-на-Дону (863)308-18-15, Самара (846)206-03-16,
Санкт-Петербург (812)309-46-40, Саратов (845)249-38-78, Уфа (347)229-48-12
единый адрес dba@nt-rt.ru
веб-сайт dab.nt-rt.ru

EVOPLUS SMALL SAN

ЦИРКУЛЯЦИОННЫЕ НАСОСЫ С «МОКРЫМ» РОТОРОМ И ЧАСТОТНЫМ РЕГУЛИРОВАНИЕМ

АКСЕССУАРЫ

ПРИСОЕДИНИТЕЛЬНЫЕ КОМПЛЕКТЫ

МОДЕЛЬ	КОД
½" F КОМПЛЕКТ ЛАТУННЫХ ГАЕК	547121120
¾" F КОМПЛЕКТ ЛАТУННЫХ ГАЕК	547121130
1" F КОМПЛЕКТ ЛАТУННЫХ ГАЕК	547121140
КОМПЛЕКТ МЕДНЫХ ГАЕК ДЛЯ ПАЙКИ диам.22	547121150
КОМПЛЕКТ МЕДНЫХ ГАЕК ДЛЯ ПАЙКИ диам.28	547121160
PN 10 DN 32 AISI 304 КОМ-КТ ФЛАНЦЕВ ИЗ НЕРЖ. СТАЛИ	60153296
PN 10 DN 40 AISI 304 КОМ-КТ ОТВЕТНЫХ ФЛАНЦЕВ ИЗ НЕРЖ. СТАЛИ	60153297

ПАНЕЛИ УПРАВЛЕНИЯ

МОДЕЛЬ	КОД
ОСНОВНОЙ МОДУЛЬ EVOPLUS SMALL SAN	60152883
МУЛЬТИФУНКЦИОНАЛЬНЫЙ МОДУЛЬ EVOPLUS SMALL SAN	60152884