



EVOPLUS SAN

ЦИРКУЛЯЦИОННЫЕ НАСОСЫ С «МОКРЫМ» РОТОРОМ И ЧАСТОТНЫМ РЕГУЛИРОВАНИЕМ



ДЛЯ СИСТЕМ ГОРЯЧЕЙ ВОДЫ



Назначение: Разработано специально для индивидуальных систем отопления, холодоснабжения и горячего водоснабжения (модели SAN).

Рабочий диапазон: Производительность - от 0,4 до 75,6 куб.м./час, напор - до 18 м водяного столба

Максимальное рабочее давление: 16 бар

Перекачиваемая жидкость: Состав - Чистая, без твердых включений и минеральных масел, не вязкая, химически нейтральная, по характеристикам аналогичная воде. (макс. содержание гликоля 30%) Температура - от -10 до +110 гр.С

Основные материалы: Гидравлический корпус - чугун, Рабочее колесо - технополимер, ротор - нержавеющая сталь, Уплотнение

- EPDM, кожух двигателя - нержавеющая сталь.

Особенности: Насос укомплектован высокоэффективным, синхронным электродвигателем с постоянными магнитами и электронным регулированием. Поддерживается "ночной режим" работы с низким энергопотреблением.

В комплект поставки одиночных насосов, входит теплоизоляция корпуса насоса, все насосы укомплектованы разъемами для подключения к электрической сети.

Монтаж: Вал двигателя строго в горизонтальном положении

Стандартное электропитание: 1x230 В

Степень защиты: IP 44

Класс изоляции: F

ТЕХНИЧЕСКИЕ ХАРАКТЕРИСТИКИ

МОДЕЛЬ	КОД	МЕЖОСЕ- ВОЕ РАССТОЯ- НИЕ мм	Диаметр патрубка на заказ	ЭЛЕКТРИЧЕСКИЕ ХАРАКТЕРИСТИКИ			ГИДРАВЛИЧЕСКИЕ ХАРАКТЕРИСТИКИ										МИН. ДАВЛЕНИЕ НА ВСАСЫВА- ЮЩЕМ ПАТРУБКЕ						
				ИСТОЧНИК ПИТАНИЯ 50Гц	P1 МАКС МОЩН. кВт	In А	Q м³/ч л/мин	0	4,2	5,4	7,2	9,6	12	14,4	18	24		30	36	42			
								0	70	90	120	160	200	240	300	400		500	600	700			
EVOPLUS B 120/220.32 SAN M ⁽¹⁾	60151163	220	DN 32 PN 10	220/240V	340	1,7	H (m)	12,1	11,5	10,7	9,5	7,9	6,3	4,7	2,2							t° 90° 100° m.ca 20 25	
EVOPLUS B 120/250.40 SAN M	60151164	250	DN 40 PN 10	220/240V	465	2,2		12				11,5	10,1	8,7	7,3	5,2							t° 90° 100° m.ca 20 25
EVOPLUS B 150/250.40 SAN M	60151165	250	DN 40 PN 10	220/240V	610	2,9		15				14,5	12,8	11,3	9,7	7,5	3,8						t° 90° 100° m.ca 20 25
EVOPLUS B 180/250.40 SAN M	60151166	250	DN 40 PN 10	220/240V	610	2,9		18			16,2	14,6	13	11,2	9,6	7,4	3,9						t° 90° 100° m.ca 20 25
EVOPLUS B 100/280.50 SAN M ⁽¹⁾	60151167	280	DN 50 PN 10	220/240V	430	2,1		10				9,4	8,4	7,5	6,7	5,5	3,6	2					t° 90° 100° m.ca 20 25
EVOPLUS B 120/280.50 SAN M ⁽¹⁾	60151169	280	DN 50 PN 10	220/240V	530	2,5		12				11	9,9	9	8,2	6,9	4,8	3					t° 90° 100° m.ca 20 25
EVOPLUS B 150/280.50 SAN M ⁽¹⁾	60151170	280	DN 50 PN 10	220/240V	640	3		15,3				12,4	11,5	10,6	9,6	8,3	6,2	4,2					t° 90° 100° m.ca 20 25
EVOPLUS B 180/280.50 SAN M ⁽¹⁾	60151171	280	DN 50 PN 10	220/240V	750	3,45		17,1				14	13	12	11,1	9,7	7,4	5,2	3,1				t° 90° 100° m.ca 20 25
EVOPLUS B 40/340.65 SAN M ⁽¹⁾	60151172	340	DN 65 PN 10	220/240V	190	1,1		4				4	3,8	3,4	3	2,4	1,4						t° 90° 100° m.ca 20 25
EVOPLUS B 60/340.65 SAN M ⁽¹⁾	60151173	340	DN 65 PN 10	220/240V	355	1,8		6				6	5,9	5,4	4,7	3,7	2,2						t° 90° 100° m.ca 20 25
EVOPLUS B 80/340.65 SAN M ⁽¹⁾	60151176	340	DN 65 PN 10	220/240V	465	2,2		8				7,8	7,4	6,8	5,9	4,6	3,5	2					t° 90° 100° m.ca 20 25
EVOPLUS B 100/340.65 SAN M ⁽¹⁾	60151177	340	DN 65 PN 10	220/240V	590	2,8		10,1				9,8	9,1	8,4	7,6	6,1	4,7	3,1					t° 90° 100° m.ca 20 25
EVOPLUS B 120/340.65 SAN M ⁽¹⁾	60151178	340	DN 65 PN 10	220/240V	730	3,45		12				11,5	10,8	10	9	7,4	5,9	4,6	2,8				t° 90° 100° m.ca 20 25
EVOPLUS B 150/340.65 SAN M ⁽¹⁾	60151179	340	DN 65 PN 10	220/240V	1210	5,5		15,2				14,9	14,7	14	12,1	10,3	8,5	6,9					t° 90° 100° m.ca 20 25

EVOPLUS SAN

ЦИРКУЛЯЦИОННЫЕ НАСОСЫ «МОКРЫМ» РОТОРОМ И ЧАСТОТНЫМ РЕГУЛИРОВАНИЕМ

EVOPLUS B 120/220.32 SAN M

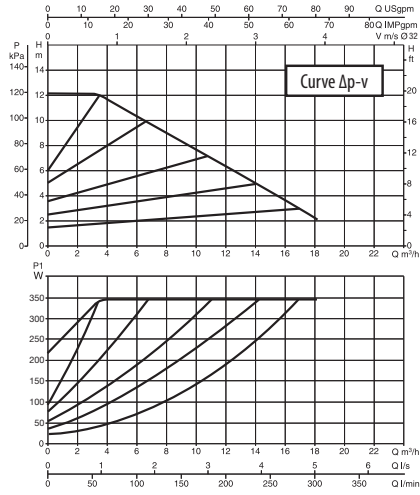

EVOPLUS B 120/250.40 SAN M

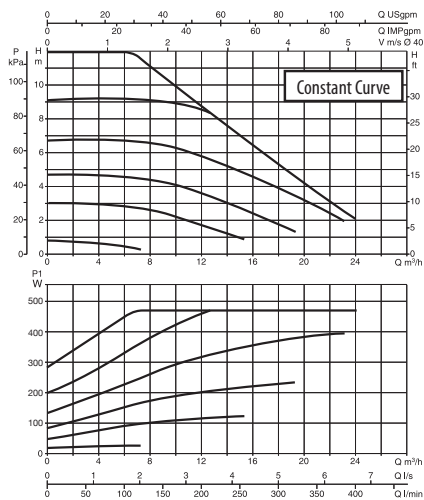
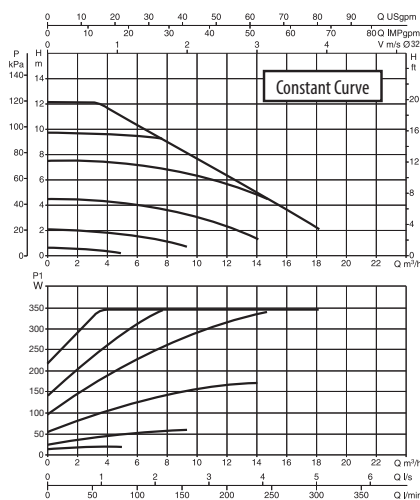
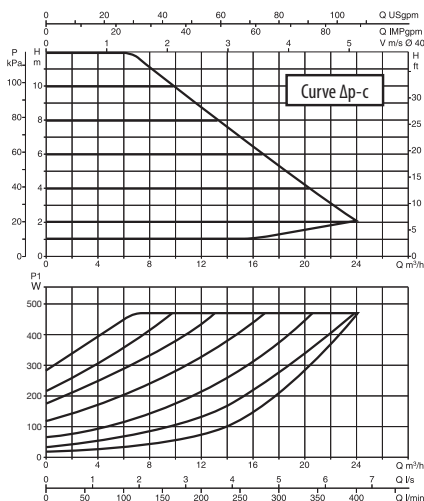
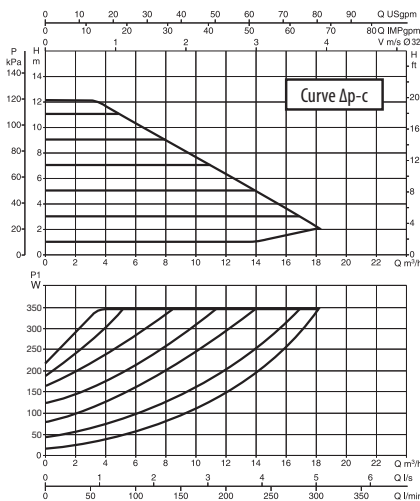
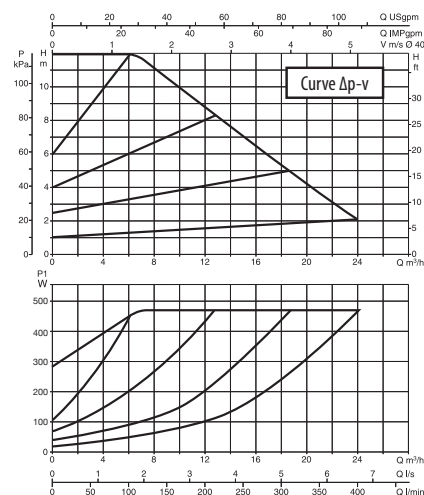

по вопросам продаж и поддержки обращайтесь:
 Волгоград (844)278-03-48, Воронеж (473)204-51-73, Екатеринбург (343)384-55-89, Казань (843)206-01-48, Краснодар (861)203-40-90, Красноярск (391)204-63-61,
 Москва (495)268-04-70, Нижний Новгород (831)429-08-12, Новосибирск (383)227-86-73, Ростов-на-Дону (863)308-18-15, Самара (846)206-03-16,
 Санкт-Петербург (812)309-46-40, Саратов (845)249-38-78, Уфа (347)229-48-12
 единый адрес dba@nt-rt.ru
 веб-сайт dab.nt-rt.ru

EVOPLUS SAN

ЦИРКУЛЯЦИОННЫЕ НАСОСЫ С «МОКРЫМ» РОТОРОМ И ЧАСТОТНЫМ РЕГУЛИРОВАНИЕМ

EVOPLUS B 150/250.40 SAN M

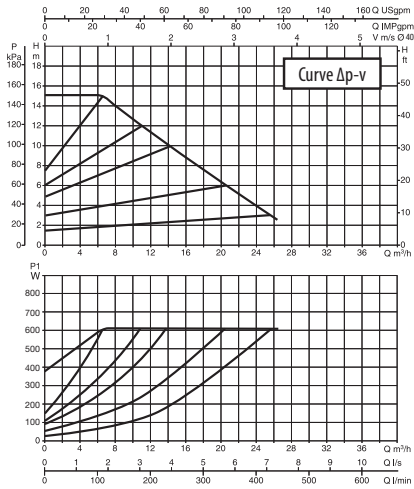

EVOPLUS B 180/250.40 SAN M

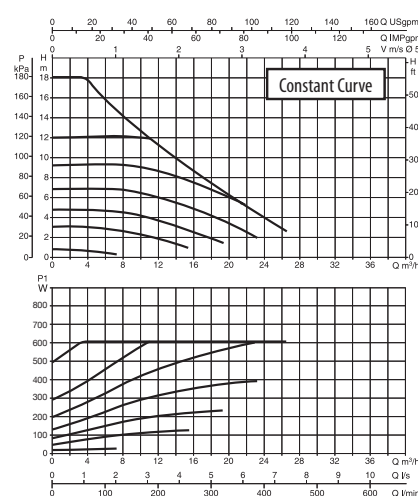
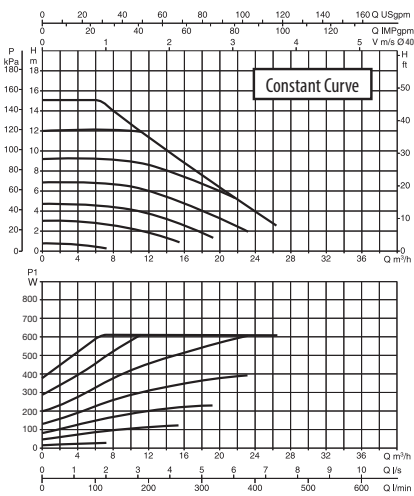
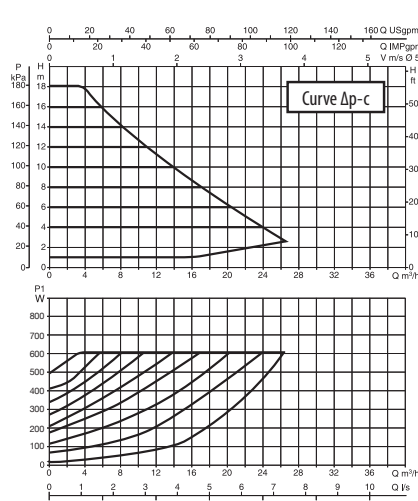
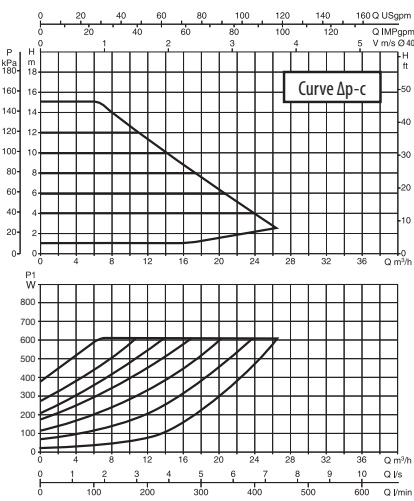
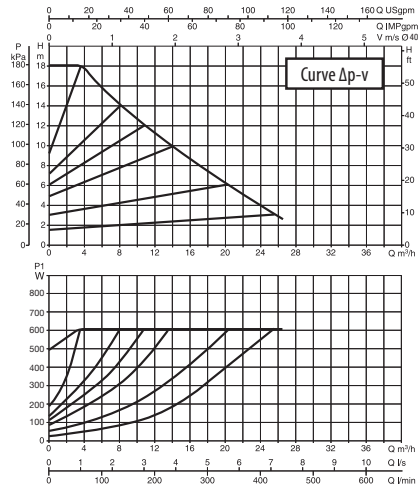

EVOPLUS SAN

ЦИРКУЛЯЦИОННЫЕ НАСОСЫ С «МОКРЫМ» РОТОРОМ И ЧАСТОТНЫМ РЕГУЛИРОВАНИЕМ

EVOPLUS B 100/280.50 SAN M

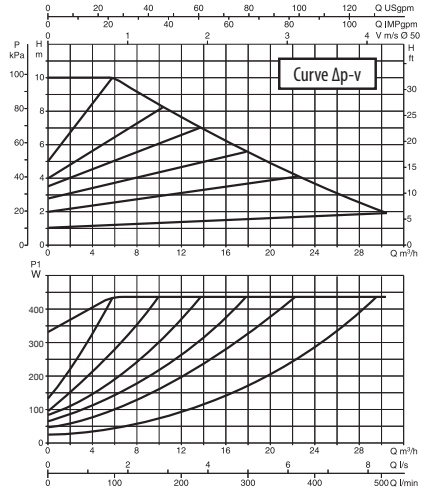

EVOPLUS B 120/280.50 SAN M

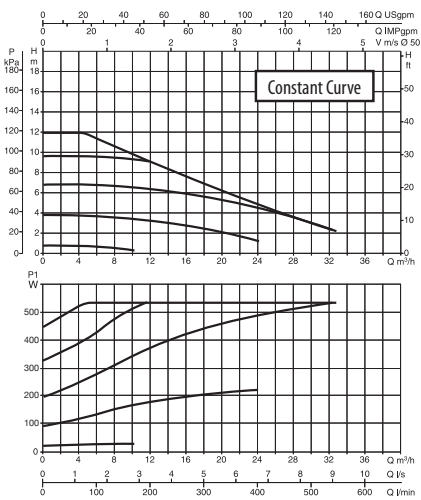
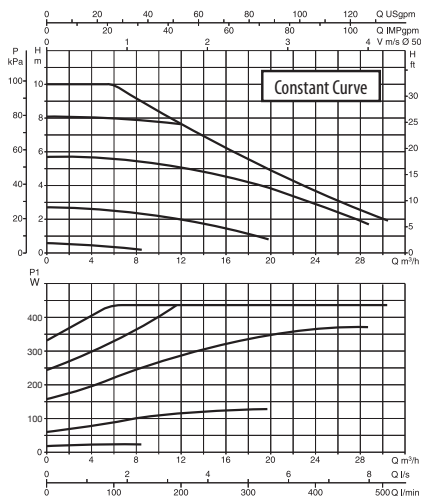
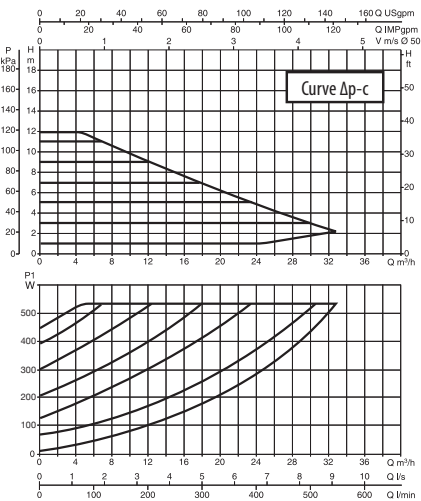
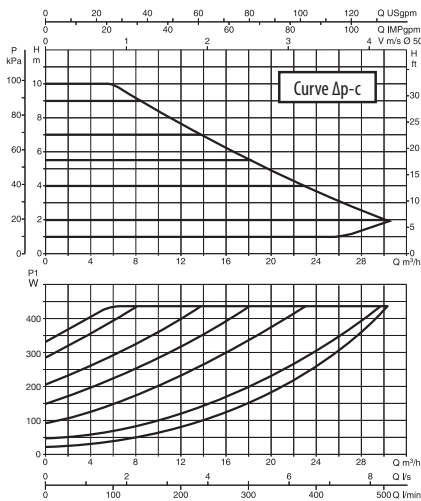
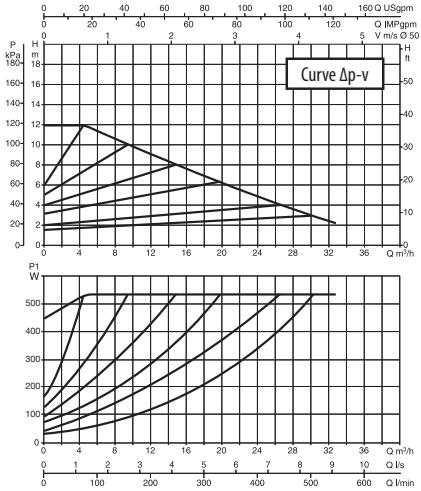

ЦИРКУЛЯЦИОННЫЕ И ИН-ЛАЙН НАСОСЫ

по вопросам продаж и поддержки обращайтесь:
 Волгоград (844)278-03-48, Воронеж (473)204-51-73, Екатеринбург (343)384-55-89, Казань (843)206-01-48, Краснодар (861)203-40-90, Красноярск (391)204-63-61,
 Москва (495)268-04-70, Нижний Новгород (831)429-08-12, Новосибирск (383)227-86-73, Ростов-на-Дону (863)308-18-15, Самара (846)206-03-16,
 Санкт-Петербург (812)309-46-40, Саратов (845)249-38-78, Уфа (347)229-48-12

единый адрес dba@nt-rt.ru
 веб-сайт dab.nt-rt.ru

EVOPLUS SAN

ЦИРКУЛЯЦИОННЫЕ НАСОСЫ С «МОКРЫМ» РОТОРОМ И ЧАСТОТНЫМ РЕГУЛИРОВАНИЕМ

ЦИРКУЛЯЦИОННЫЕ И ИН-ЛАЙН НАСОСЫ

EVOPLUS B 150/280.50 SAN M

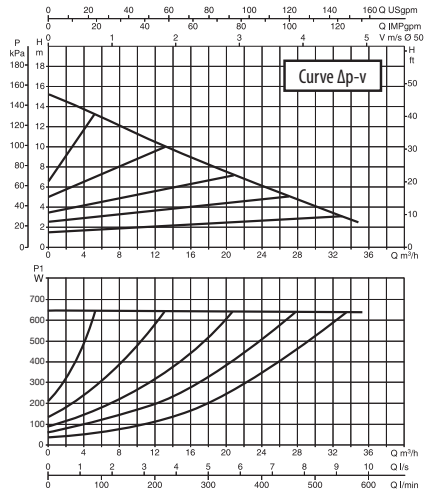

EVOPLUS B 180/280.50 SAN M

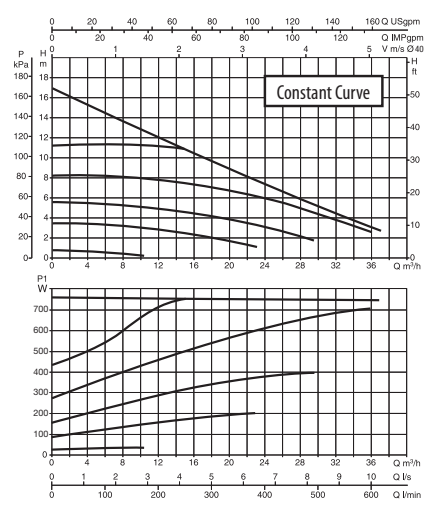
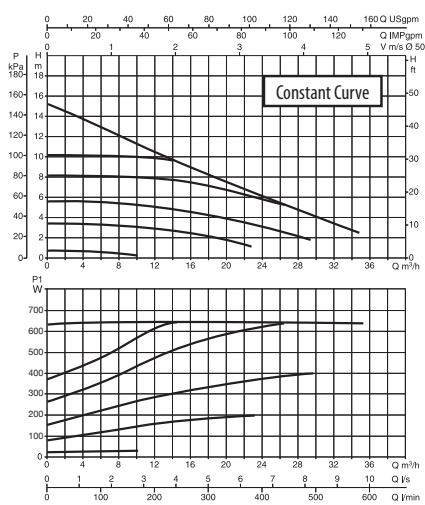
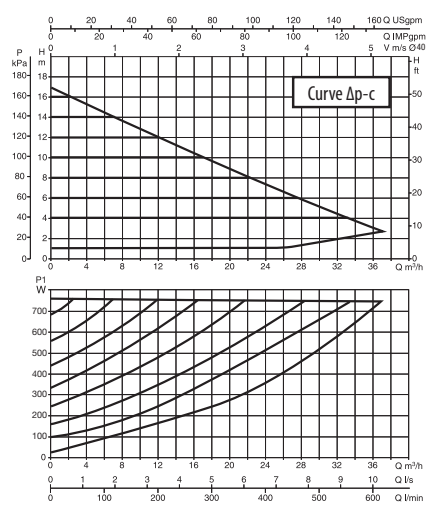
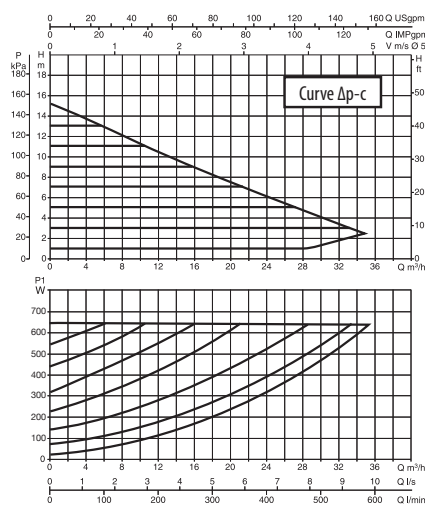
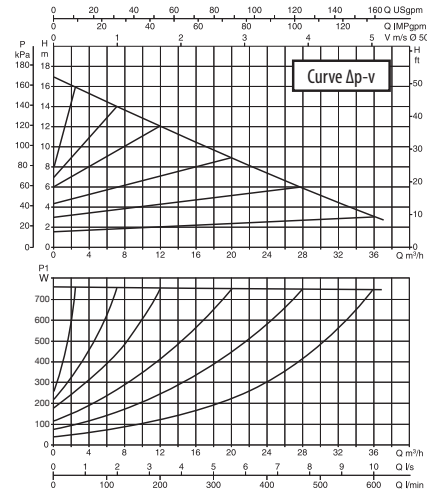

по вопросам продаж и поддержки обращайтесь:
 Волгоград (844)278-03-48, Воронеж (473)204-51-73, Екатеринбург (343)384-55-89, Казань (843)206-01-48, Краснодар (861)203-40-90, Красноярск (391)204-63-61,
 Москва (495)268-04-70, Нижний Новгород (831)429-08-12, Новосибирск (383)227-86-73, Ростов-на-Дону (863)308-18-15, Самара (846)206-03-16,
 Санкт-Петербург (812)309-46-40, Саратов (845)249-38-78, Уфа (347)229-48-12
 единый адрес dba@nt-rt.ru
 веб-сайт dab.nt-rt.ru

EVOPLUS SAN

ЦИРКУЛЯЦИОННЫЕ НАСОСЫ С «МОКРЫМ» РОТОРОМ И ЧАСТОТНЫМ РЕГУЛИРОВАНИЕМ

РАЗМЕРЫ И ВЕС

EVOPLUS B 120/220.32 SAN M

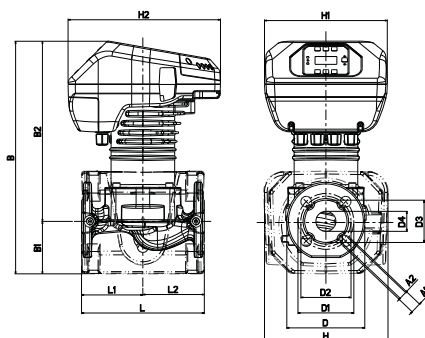

МОДЕЛЬ	L мм	L1 мм	L2 мм	A1 мм	A2 мм	B мм	B1 мм	B2 мм	D мм	D1 мм	D2 мм	D3 мм	D4 мм	H мм	H1 мм	H2 мм	ВЕС кг	КОЛ-ВО НА ПАЛLETTE
EVOPLUS B 120/220.32 SAN M	220	110	110	19	14	417	94	323	140	100	90	76	36	222	220	273	14	8

EVOPLUS B .../250.40 SAN M

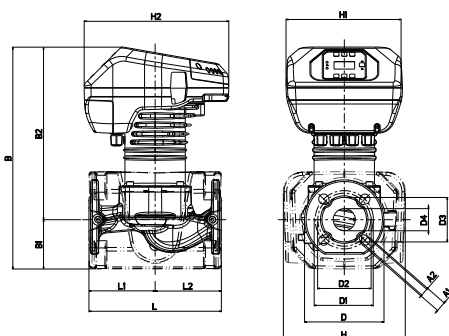

МОДЕЛЬ	L мм	L1 мм	L2 мм	A1 мм	A2 мм	B мм	B1 мм	B2 мм	D мм	D1 мм	D2 мм	D3 мм	D4 мм	H мм	H1 мм	H2 мм	ВЕС кг	КОЛ-ВО НА ПАЛLETTE
EVOPLUS B .../250.40 SAN M	250	125	125	19	14	419	93	326	150	110	100	84	42	230	220	273	16	8

EVOPLUS B .../280.50 SAN M

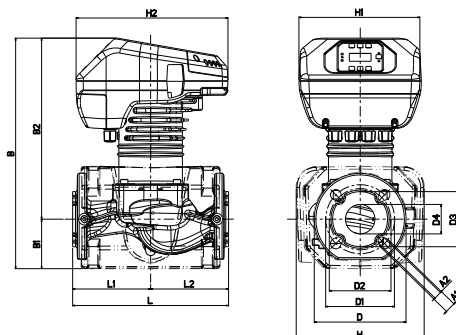

МОДЕЛЬ	L мм	L1 мм	L2 мм	A1 мм	A2 мм	B мм	B1 мм	B2 мм	D мм	D1 мм	D2 мм	D3 мм	D4 мм	H мм	H1 мм	H2 мм	ВЕС кг	КОЛ-ВО НА ПАЛLETTE
EVOPLUS B .../280.50 SAN M	280	140	140	19	14	413	87	325	165	125	110	99	53	230	220	273	18	8

по вопросам продаж и поддержки обращайтесь:
 Волгоград (844)278-03-48, Воронеж (473)204-51-73, Екатеринбург (343)384-55-89, Казань (843)206-01-48, Краснодар (861)203-40-90, Красноярск (391)204-63-61,
 Москва (495)268-04-70, Нижний Новгород (831)429-08-12, Новосибирск (383)227-86-73, Ростов-на-Дону (863)308-18-15, Самара (846)206-03-16,
 Санкт-Петербург (812)309-46-40, Саратов (845)249-38-78, Уфа (347)229-48-12
 единый адрес dba@nt-rt.ru
 веб-сайт dab.nt-rt.ru

EVOPLUS SAN

ЦИРКУЛЯЦИОННЫЕ НАСОСЫ С «МОКРЫМ» РОТОРОМ И ЧАСТОТНЫМ РЕГУЛИРОВАНИЕМ

РАЗМЕРЫ И ВЕС

EVOPLUS D .../450.100 M

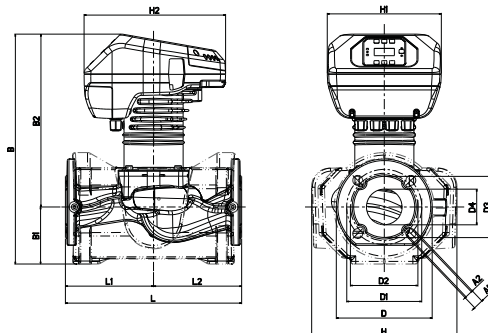

МОДЕЛЬ	L мм	L1 мм	L2 мм	A1 мм	A2 мм	B мм	B1 мм	B2 мм	D мм	D1 мм	D2 мм	D3 мм	D4 мм	H мм	H1 мм	H2 мм	ВЕС кг	КОЛ-ВО НА ПАЛLETTE
EVOPLUS B .../450.100 M	340	170	170	19	14	443	110	333	185	145	130	118	69	280	220	273	20	8

АКСЕССУАРЫ

МОДЕЛЬ	КОД
PN 10 DN 32 AISI 304 КОМ-КТ ФЛАНЦЕВ ИЗ НЕРЖ. СТАЛИ	60153296
PN 10 DN 40 AISI 304 КОМ-КТ ФЛАНЦЕВ ИЗ НЕРЖ. СТАЛИ	60153297
PN 10 DN 50 AISI 304 КОМ-КТ ФЛАНЦЕВ ИЗ НЕРЖ. СТАЛИ	60153298
PN 10 DN 65 AISI 304 КОМ-КТ ФЛАНЦЕВ ИЗ НЕРЖ. СТАЛИ	60153299